

Belmóveis[®]

MODELO BMG2
MANUAL DE MONTAGEM

PT-BR

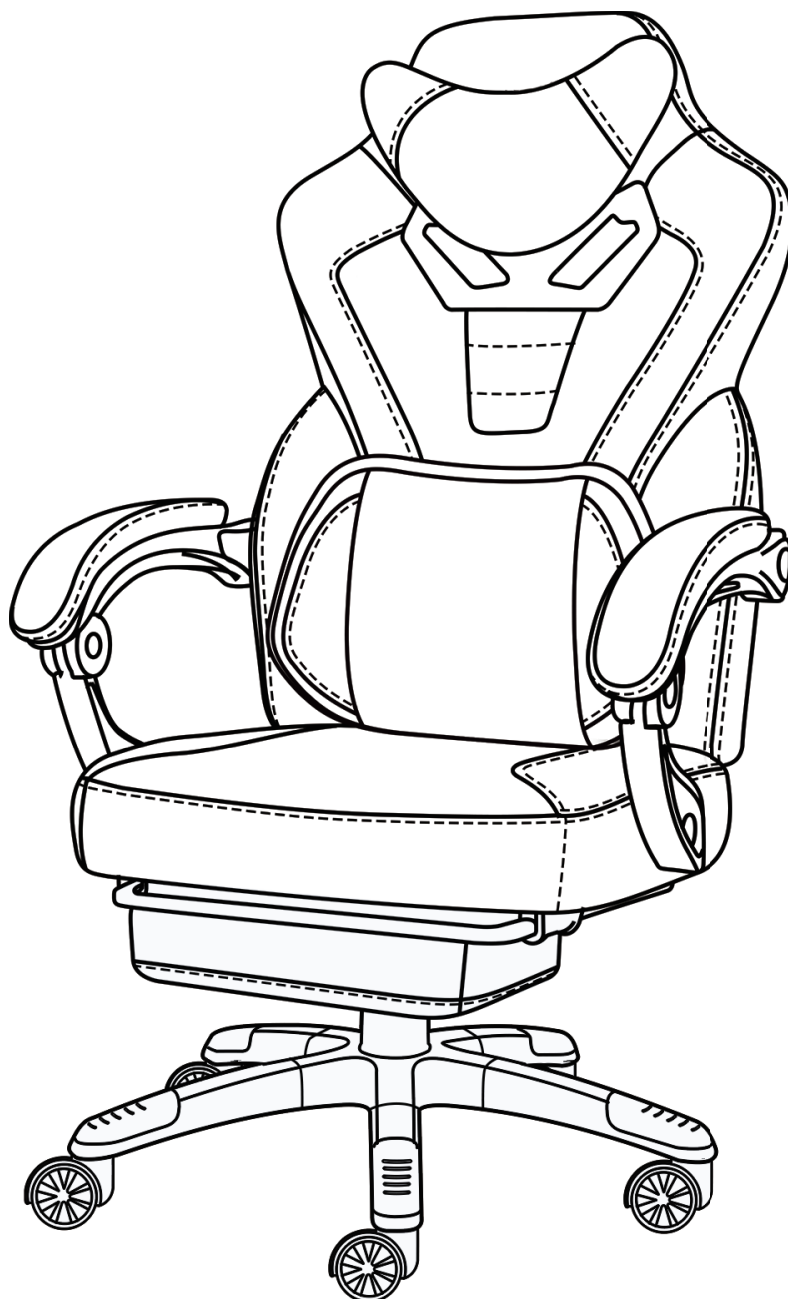

Número recomendado
de instaladores: 2

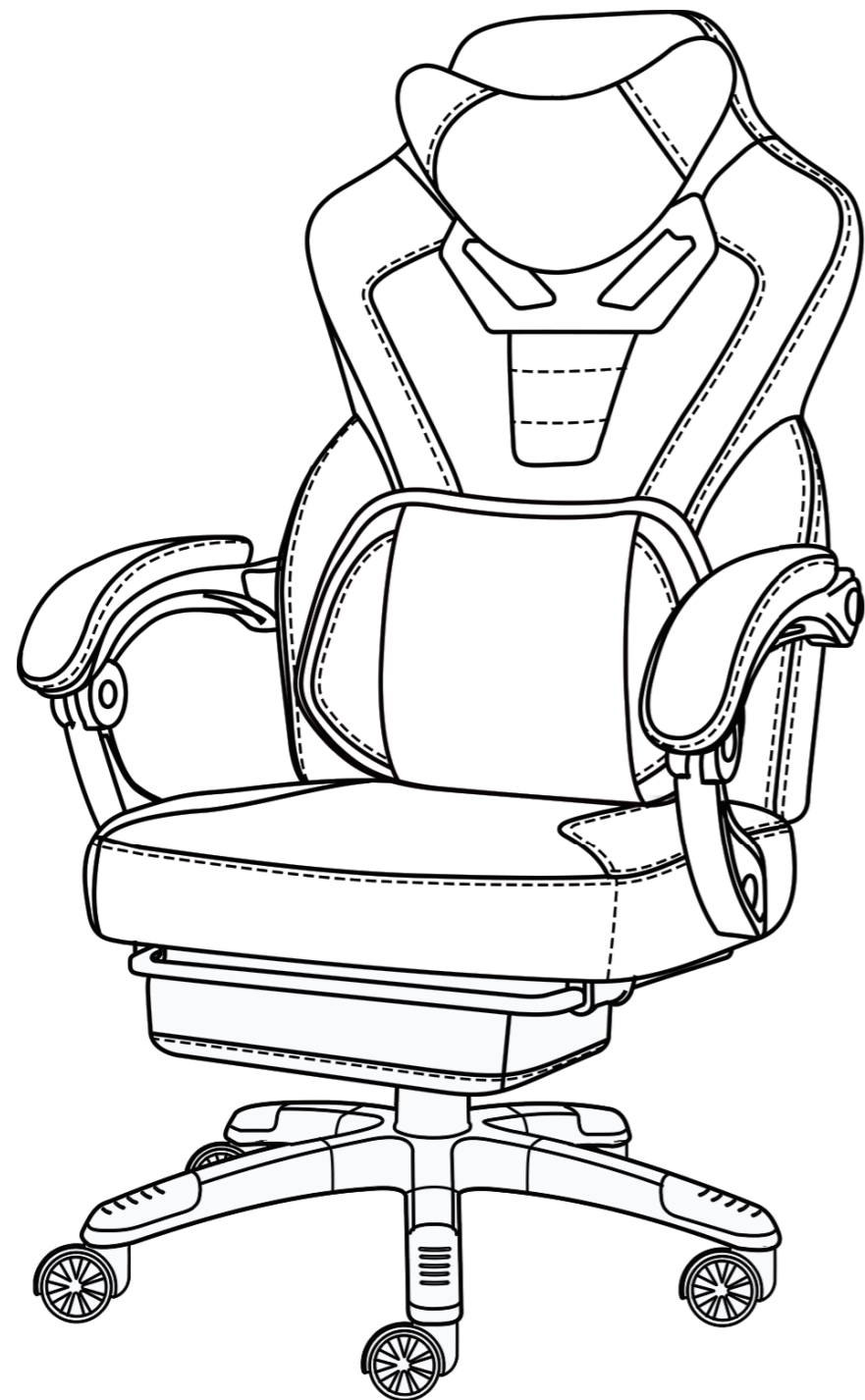

ÍNDICE

Precauções de segurança	01
Garantia	02
Manual de montagem	03
Lista das peças	04
Montagem (1)	05
Montagem (2)	06
Montagem (3)	07
Descrição das funções	08



Precauções de Segurança

As precauções deste manual visam garantir a sua segurança e a de outras pessoas. Siga-as cuidadosamente para um uso seguro.



AVISO

Ignorar estas instruções e usar o produto incorretamente pode resultar em lesões graves.



ATENÇÃO

Ignorar esta instrução e usar o produto incorretamente pode resultar em ferimentos ou danos materiais.



AVISO

CAUSAS DE SUFOCAMENTO

Não cubra a cabeça com o saco plástico usado para embalagem.

CAUSAS DE EXPLOSÃO

Não desmonte ou lubrifique o cilindro de gás.

Não coloque o cilindro de gás no fogo.

Não incinere.

CAUSAS DE QUEDAS

Não suba na cadeira, use-a como degrau ou coloque-a em uma posição instável.

Não sente nos braços ou encoste-se no encosto ou sente apenas na borda do assento.

Não use a cadeira em superfícies escorregadias.

CAUSAS DE ENVENENAMENTO

A incineração pode produzir gases tóxicos.



ATENÇÃO

CAUSAS DE FERIMENTOS OU DANOS

Certifique-se de montar em uma superfície plana e estável.

Tome cuidado para não prender as mãos ou dedos nas rodas ou partes reclináveis.

Ao girar a cadeira, preste atenção aos arredores.

Não a use para qualquer finalidade diferente da destinada.

CAUSAS DE DESCOLORAÇÃO E DEFORMAÇÃO

Este produto é para uso interno ou externo.

O uso ao ar livre ou molhado pode causar falhas, ferrugem ou descoloração.

Evite usar o produto em locais expostos à luz solar direta, próximos a fogões ou locais com alta umidade ou secura.

Além das advertências acima, evite outras práticas perigosas.

Cuidados com o Estofado:

Escove suavemente a superfície com uma escova macia ou use um aspirador para remover poeira de costuras e fendas.

Se ficar sujo, passe um pano macio umedecido com uma pequena quantidade de detergente neutro diluído.

Em seguida, passe o limpador com um pano umedecido com um pouco de água.

Cuidados com Partes de Metal e Resina:

Limpe com um pano macio e seco. Se ficar sujo, limpe com detergente neutro diluído e um pano torcido, depois seque com um pano seco para remover completamente o detergente e a água.

Garantia

Garantia do Fornecedor: 12 Meses (9 meses de garantia contratual junto ao fabricante + 3 meses referentes à garantia legal, nos termos do artigo 26, II, do Código de Defesa do Consumidor).

Atendimento ao Cliente

✉ E-mail: sac@beltempo.com.br
Entraremos em contato com você o mais rápido possível.

☎ Ligue ou envie uma mensagem pelo WhatsApp para o número: **(19) 3492-3500**
Se você tiver alguma dúvida sobre nossos produtos ou nossas políticas, sinta-se à vontade para entrar em contato conosco.

🕒 Horário de atendimento: **Segunda a Sexta das 08:00h às 17:00h**

Guia de montagem

Como apertar os parafusos

Não aperte os parafusos de uma vez.

- Aperte todos os parafusos conforme passos 1 e 2 abaixo. Caso contrário, os parafusos podem não se alinhar com os furos e causar deformação adicional na cadeira.

1 Aperte temporariamente todos os parafusos a 80%.



2 Por fim, aperte todos os parafusos firmemente.



Como apertar os parafusos diagonais

- 1 Instale o primeiro parafuso em qualquer furo e depois instale o segundo parafuso na diagonal.
- 2 Instale os parafusos restantes.

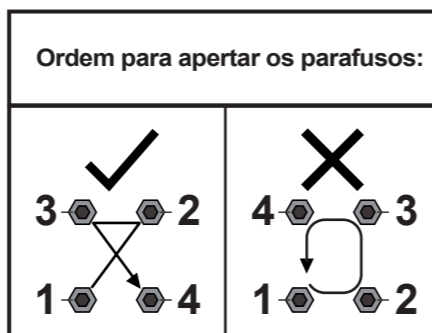









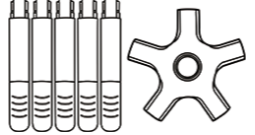
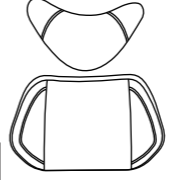
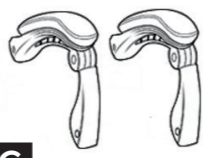
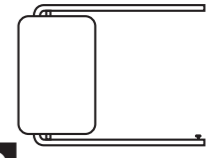
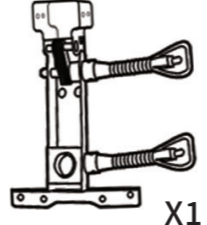
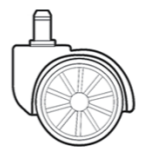

Recomenda-se o uso de um tapete

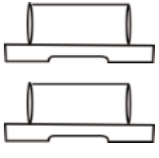
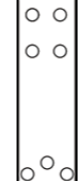
Para proteger o chão, coloque um tapete sob a cadeira, conforme mostrado na ilustração:

- Tecido grosso
- Papelão de embalagem, etc.

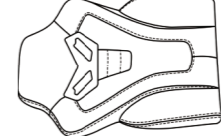
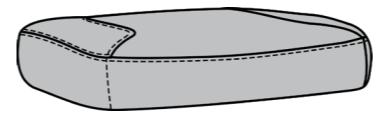
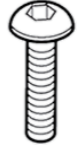

Lista das Peças

 A X1 Base (1 e 2)	 B X1 Almofada de Cabeça e Lombar	 C X2 Apoio de Braço (Esquerdo e Direito)	 D X1 Descanso para os Pés
 E X1 Mecanismo de Inclinação	 F X5 Rodas	 G X1 Cilindro e Capa	 H X2 Trilhos Guia
 I X1 Suporte do Encosto	 11 X1 Chave Allen	 12 X4 Parafusos do Apoio de Braço	 13 X4 Parafusos no Topo do Suporte do Encosto
 15 X4 Tampas do Apoio de Braço	 16 X3 Parafusos na Parte Inferior do Suporte do Encosto	 J X1 Encosto	
 K Assento X1	 ① M6*25MM X4 Parafusos do Trilho Guia (Pré-instalados)	 ② M6*25MM X4 Parafusos do Mecanismo de Inclinação (Pré-instalados)	

Os parafusos da almofada já estão pré-instalados, então não serão perdidos durante o transporte. Em caso de peças faltantes ou irregularidades, entre em contato com o nosso suporte ao cliente.

Montagem ①

1 Instalação da Base

- Insira a Base-2 na Base-1 como mostrado.
- ※ Base-1: peça em formato de estrela, Base-2: haste final
- ※ Primeiro, insira a Base-2 levemente na posição correta. Não insira completamente a Base-2 para evitar prender os dedos. Em seguida, pressione a Base-1 por cima e instale firmemente a Base-2.

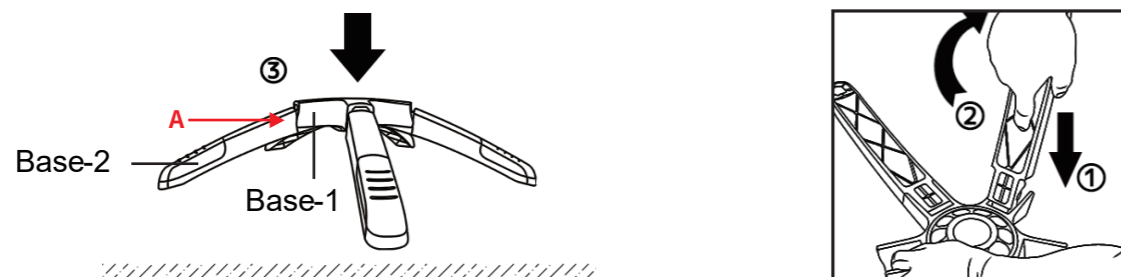

2 Instalação das Rodas, cilindro de gás e capa

- Vire a base de cabeça para baixo e insira as rodas firmemente.
- Insira o cilindro de gás e a capa na base como mostrado.
- ※ Para evitar que as rodas saiam, a inserção pode ser um pouco difícil.
- ※ O cilindro é revestido com óleo lubrificante. Tome cuidado para não sujar as mãos, roupas ou o chão.

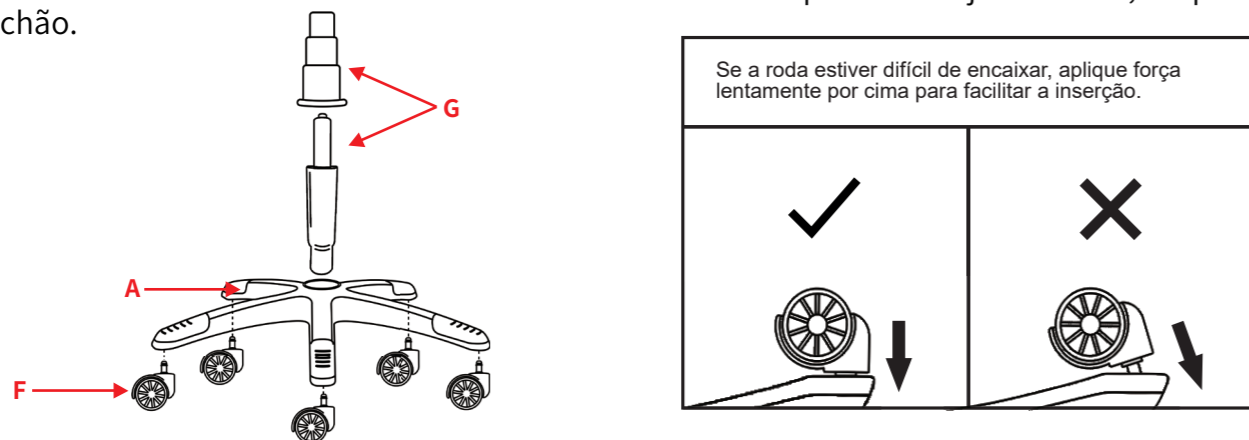

3 Instalação do Mecanismo de Inclinação e Trilho Guia

- Coloque o assento em uma superfície estável, como uma mesa, remova os parafusos pré-instalados, instale o mecanismo de inclinação e os trilhos guia, e depois aperte os parafusos.
- ※ Preste atenção para distinguir a parte frontal e traseira do trilho guia.
- ※ Os parafusos já estão pré-instalados para que não sejam perdidos durante o transporte.

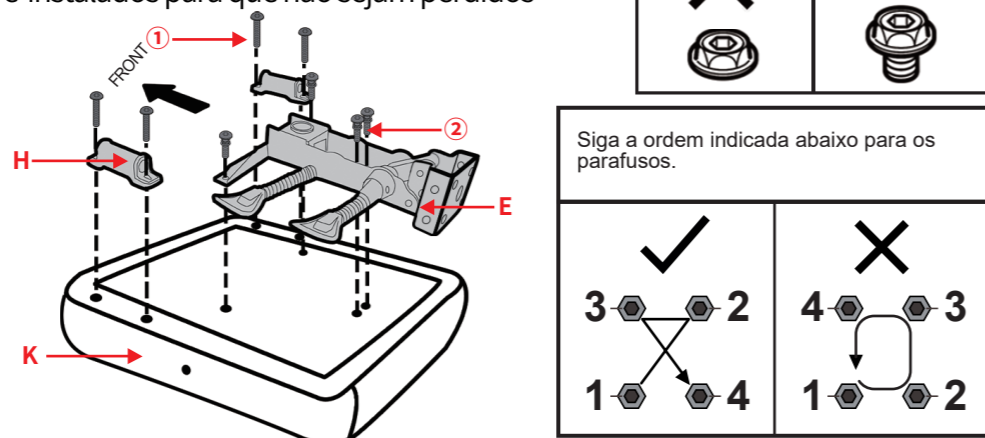

Montagem ②

4 Instalação do Descanso para os Pés

- Primeiro, desparafuse os parafusos pré-instalados no tubo de aço e insira o descanso para os pés no trilho guia. Após garantir que o descanso para os pés desliza suavemente, aparafuse-o na posição anterior.
- ※ Se o movimento não estiver suave, afrouxe o parafuso no trilho guia e ajuste o ângulo. Após confirmar que o movimento está suave, aperte os parafusos no trilho guia.
- ※ Observe que existe uma diferença entre a parte frontal e a parte traseira do descanso para os pés.

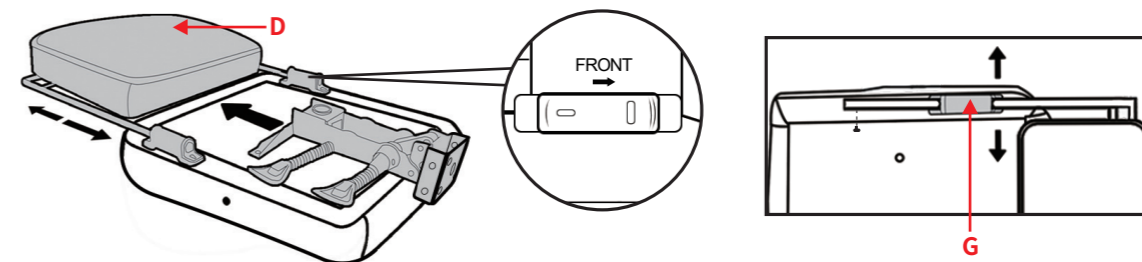

5 Instalação do Assento

- Monte as partes superior e inferior da cadeira como mostrado.
- ※ Caso tenha dificuldade ou esteja montando sozinho, coloque o lado superior da cadeira no chão, insira o cilindro de gás no mecanismo de inclinação e levante a cadeira.

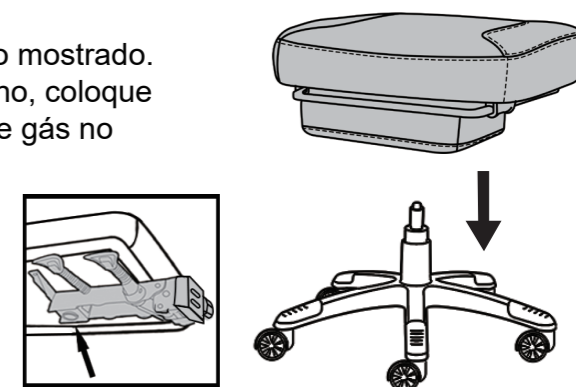

6 Instalação do Encosto

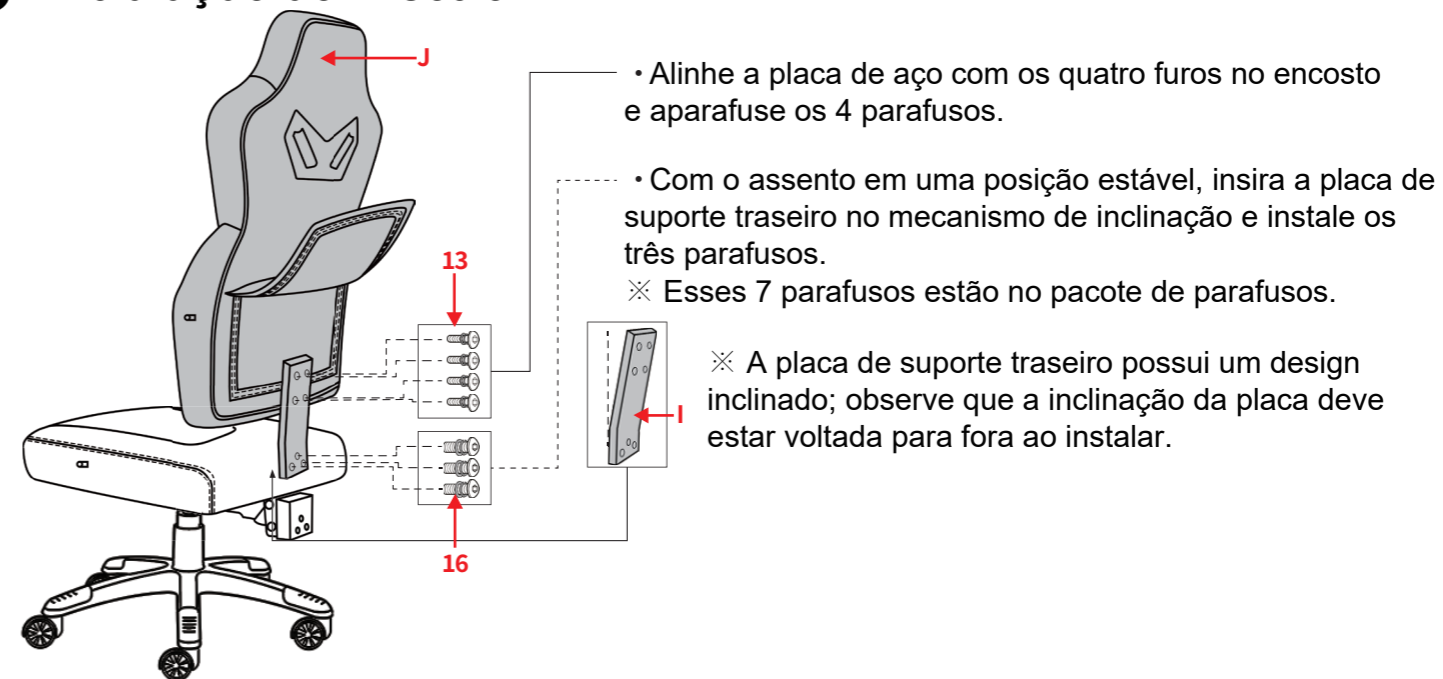

Montagem ③

7 Instalação do encosto de cabeça e almofada de lombar

- Fixe o encosto de cabeça e a almofada de lombar como mostrado.
- ※ A alça do encosto de cabeça é fixada ao passar pelo buraco no encosto.
- ※ O cinto da almofada lombar é passado pela abertura entre o encosto e a almofada e fixado.

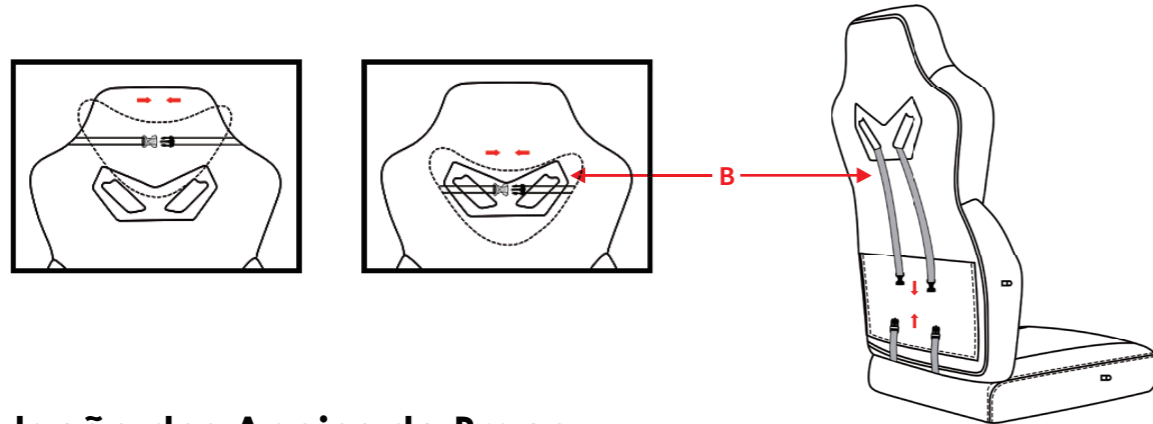

8 Instalação dos Apoios de Braço

- Prenda o apoio de braço ao corpo principal conforme mostrado.
- ※ Observe a força ao apertar os parafusos. Se o encosto não tombar, os parafusos do apoio de braço podem estar muito apertados.
- ※ Os parafusos do apoio de braço estão armazenados no pacote de parafusos.

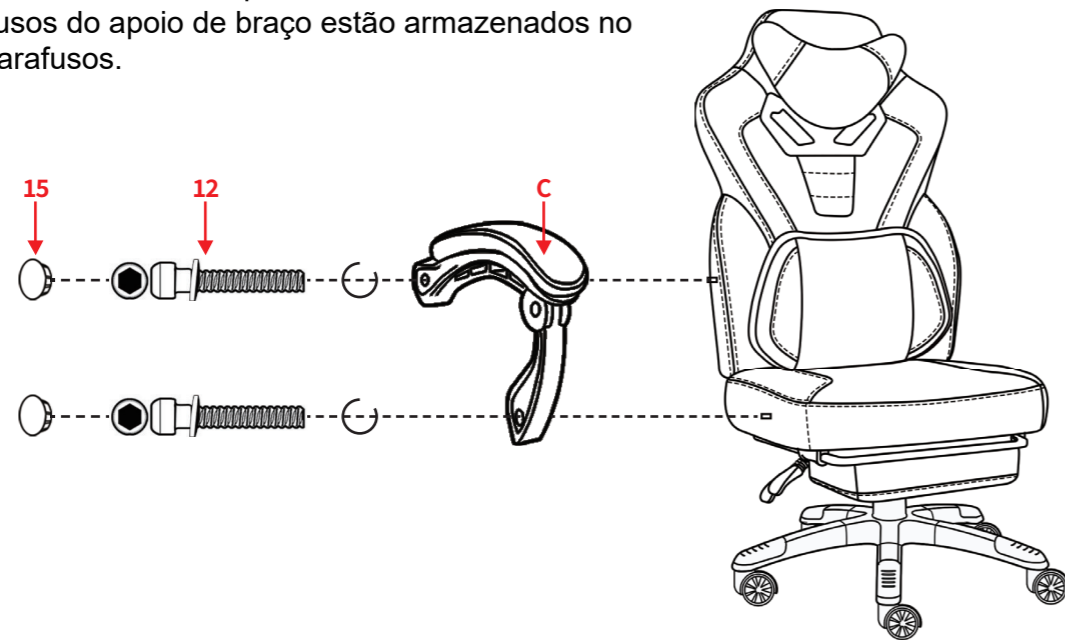

9 Nota

- Verifique se há qualquer tipo de balanço ou deformação, etc. Em seguida, aperte todos os parafusos.



Descrição das Funções

Ajuste de altura

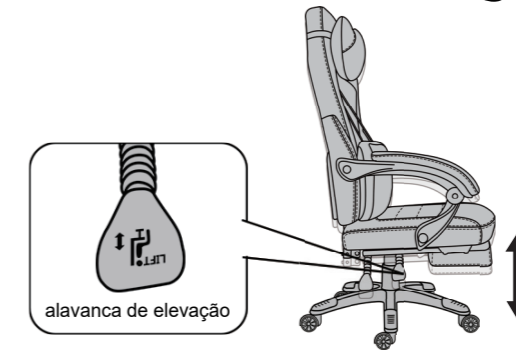

Para abaixar a altura do assento 	Para aumentar a altura do assento
Levante a alavanca de elevação enquanto estiver sentado 	Levante a alavanca de elevação e eleve os quadris
Precauções: <ul style="list-style-type: none">• Pessoas leves podem ter dificuldade em abaixar o assento. Nesse caso, sente-se no assento e tente algumas vezes.	

Função de Reclinação

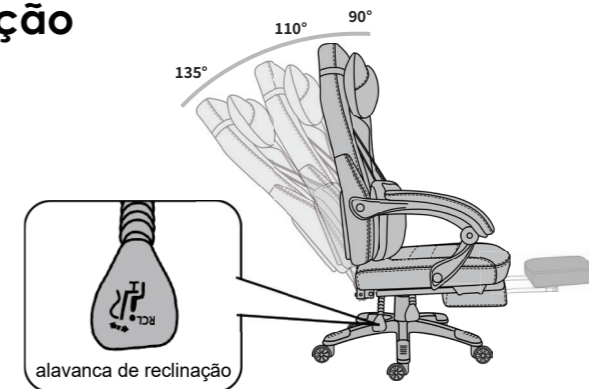

Função de Ajuste do Ângulo do Encosto Ao ajustar o ângulo do encosto, sente-se na cadeira e acione a alavanca de reclinación. <ul style="list-style-type: none">• Puxe a alavanca para cima para liberar a função de reclinación e incline-a para trás para aumentar o ângulo do encosto. Se for no sentido contrário, o ângulo será reduzido.• Empurre a alavanca para baixo para fixar o encosto no ângulo atual.	
Quando você deitar o encosto 	Quando você levantar o encosto
Observe: <ul style="list-style-type: none">• Não aplique força para trás no encosto antes de puxar a alavanca. Isso pode causar danos estruturais.• Ao ajustar significativamente o ângulo do encosto, apoie-o com a mão para evitar impactos.• No primeiro uso, pode ser difícil ajustar. Puxe a alavanca para cima com firmeza uma vez.	

Belmóveis[®]

© Belmóveis. Todos os direitos reservados.